

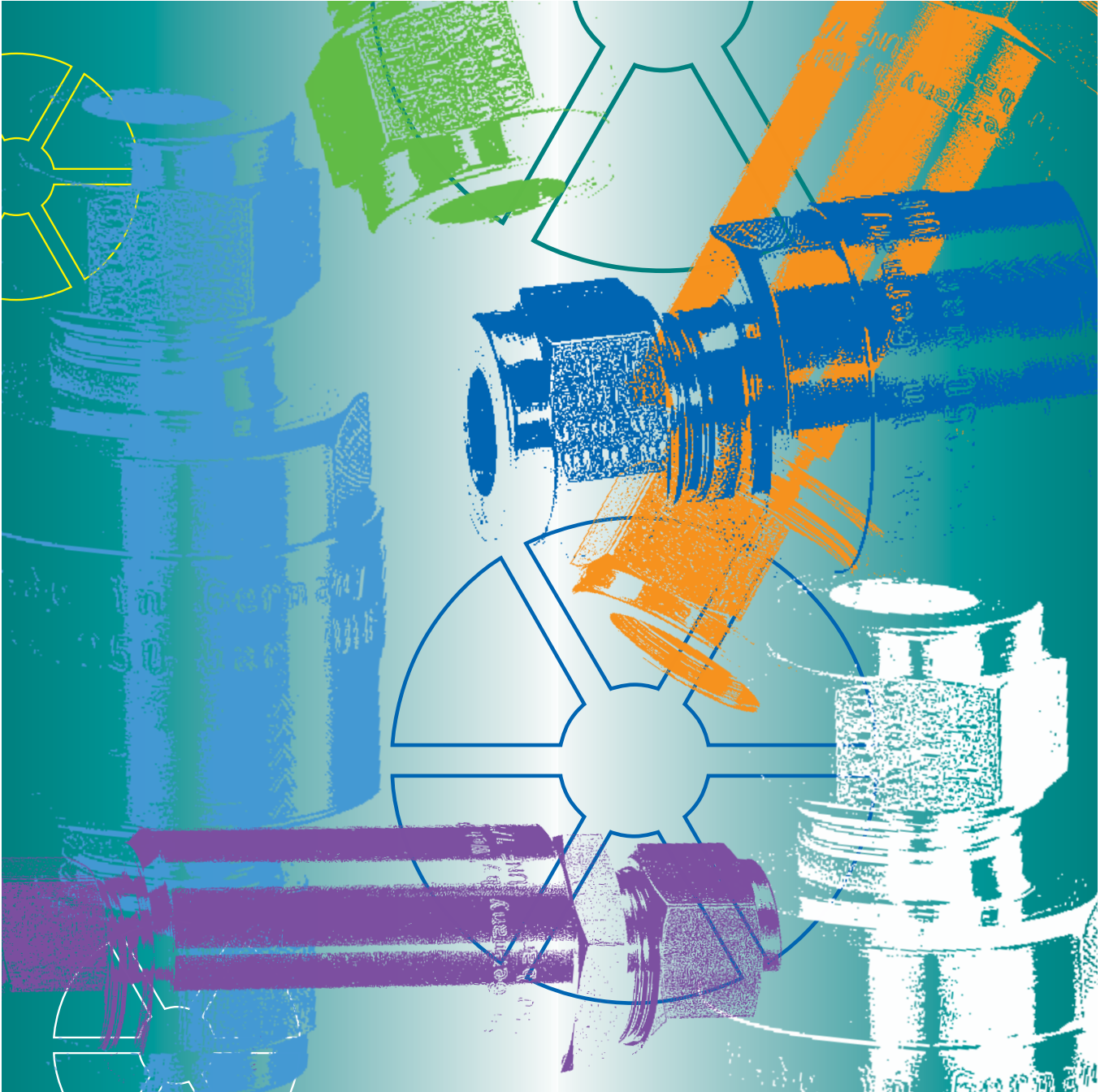

WEH®-High-Performance Check valves TVR2



**For use with
liquid and gaseous
media**

45

Catalogue 45 / Date 04/02

Check valves

Rev.: 2005/06/00058-0-3

WEH[®]-High-Performance Check valves TVR2



WEH is offering low-cost, high-performance check valves for use with liquid and gaseous media.

The check valve system is designed to minimize the effect that dirt particles have on the components. Due to the sleek, internal aero-dynamic design of the check valve, chatter and flow restriction is greatly reduced.



WEH[®]-Table of contents

Description of product

Page 5

Type TVR2 with pipe connection on both sides

Page 6

Type TVR2 with internal thread on both sides

Page 7

Flow curves

Page 8

Product line

Page 11

Pressure definition and general instructions

Page 12

General Terms and Conditions

Page 14

Questionnaire

Page 16



WEH®-Description of product

Benefits:

- Low cracking pressure
- Quiet in operation
- Seals are protected from the media flow
- Extremely leak-tight
- For use with liquid and gaseous media
- Maintenance free and corrosion resistant
- Special designs

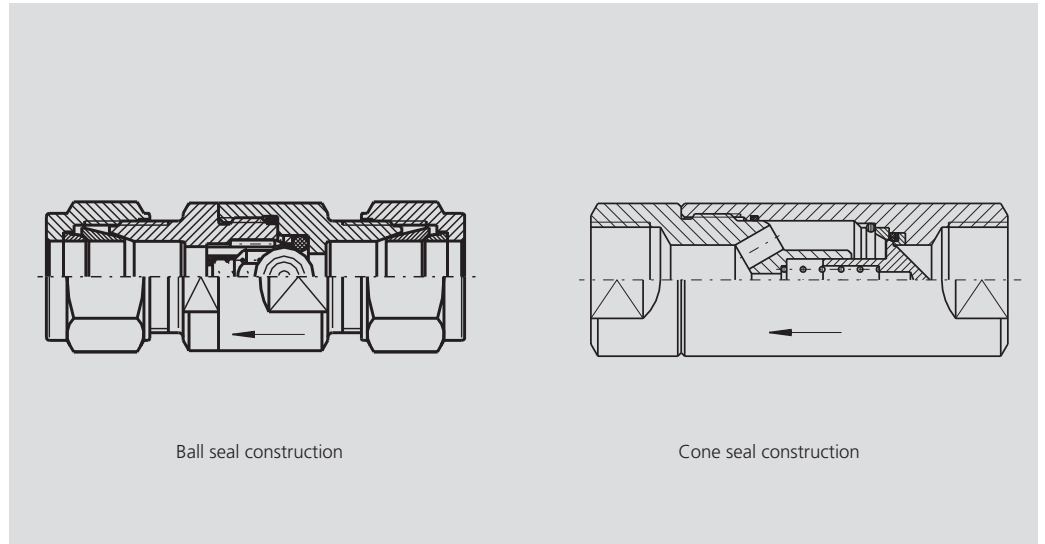

Features:

The check valve system is designed to minimize the effect that dirt particles have on the components. The WEH-Check valves are constructed of high-grade material achieving a very durable unit. Due to the sleek, internal aero-dynamic design of the check valve, chatter is greatly reduced. The high performance sealing system means that the TVR2 is suitable for applications with gaseous media.

Nominal bore:

4mm up to 50 mm

Cracking pressure:

up to nominal bore 8 mm:
approx. 0.1 bar
up to nominal bore 14 mm:
approx. 0.5 bar.
greater than nominal bore
16 mm: approx. 1 bar.
Other cracking pressures
on request

Design:

All parts stainless steel (1.4305) corrosion resistant; up to 8 mm nominal bore some inner parts brass. Other materials on request.

Seals:

Standard valve with FKM seals. NBR, EPDM, PTFE and others on request.

Temperature:

FKM: -20 °C up to + 140°C,
other temperatures on request

Application:

WEH-TV2 check valves are for use with liquid and gaseous media.

Note:

Please fill in the enclosed questionnaire and send it back to enable us to offer the check valve for your specific application. For special applications and special valves, please send enquiry with the questionnaire indicating the max. operating pressure, temperature, cracking pressure, dimensions etc.



WEH[®]-Type TVR2

Check valve with
tube connection on both ends

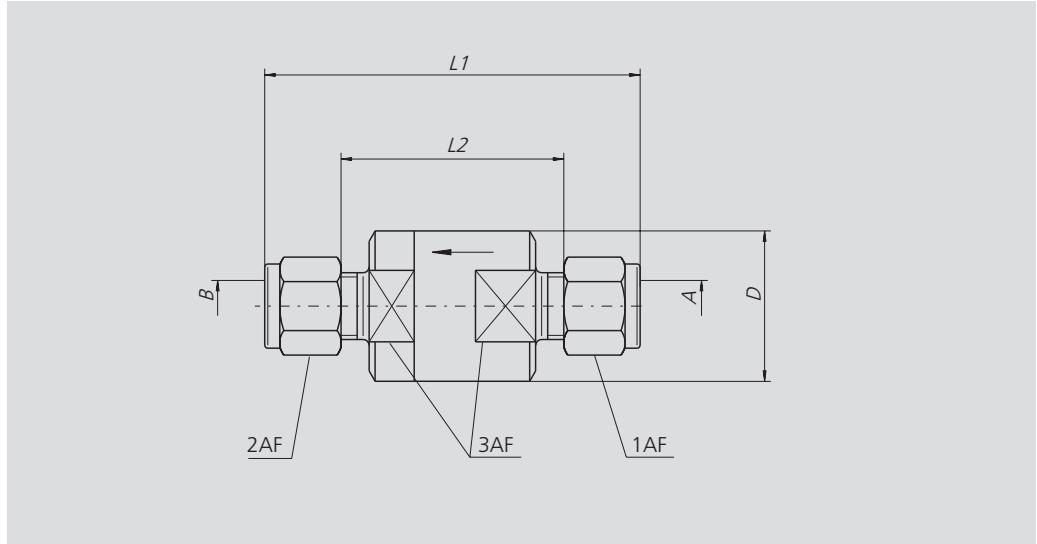

PB (bar)	A / B	L1	L2	D	1AF/2AF	3AF	Body size	Part No.
350	6	63	33.7	25	14	22	8	C20010
	8	63	33.7	25	17	22	8	C20011
	10	63	33.7	25	19	22	8	C20012
	12 *	63	33.7	25	22	22	8	C20013
	12 **	110	62.7	35	22	30	12	C20014
	16	110	62.7	35	27	30	12	C20015

* = Nominal bore 8 mm

** = Nominal bore 12 mm

Note: Body size 8 has a ball seal.
Body size 12 has a cone seal.



WEH[®]-Type TVR2

Check valve with
internal thread on both ends

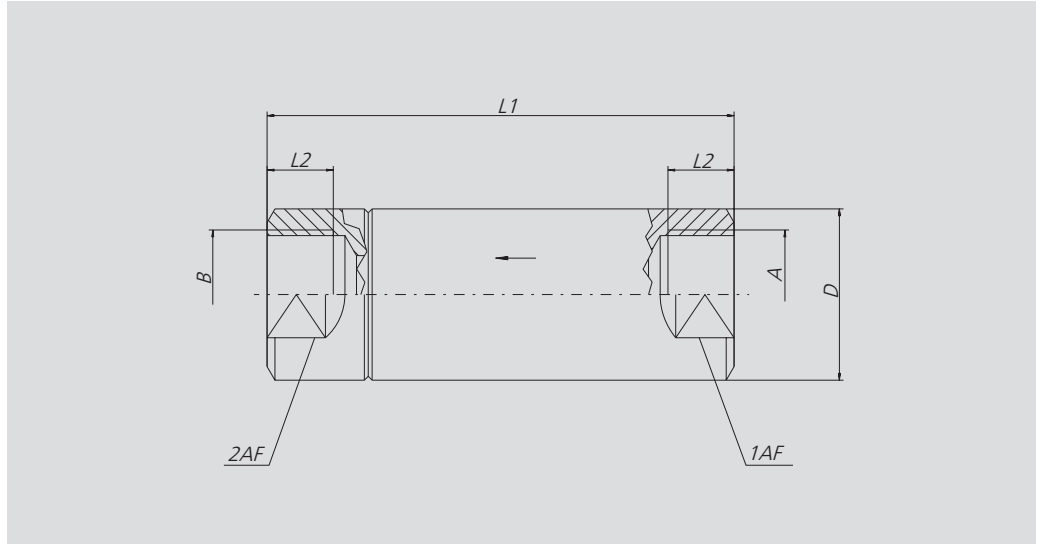

PB (bar)	A / B	L1	L2	D	1AF/2AF	DN nominal bore	Body size	Part No.
400	G 1/8"	52	10	25	14	3	8	C20000
	G 1/4"	52	14	25	14	4	8	C20001
	G 3/8"	95	14	35	14	8	12	C20002
	G 1/2"	95	16	35	30	12	14	C20003
	G 3/4"	110	17	39	34	16	16	C20004
250	G 1"	120	15	44	41	20	20	C20005
	G 1 1/4"	125	21.5	60	50	25	25	C20006
	G 1 1/2"	130	22	65	55	32	32	C20007
	G 1 1/2"	145	22	69	60	40	40	C20008
	G 2"	152	24	88	75	50	50	C20009

Note:

Body size 8 has a ball seal.
Body size 14 to 50 have cone seals.

WEH®-Type TVR2

Flow curves

- These flow curves have been determined to the standard EN 60534 (water).
- The curves relate to unrestricted inlet and outlet.
- The curves relate to cavitation free flow of water.

Q = flow rate

ΔP = drop in pressure

Flow curve
TVR2-NW 6
Kv = 0.6
Cv = 0.7

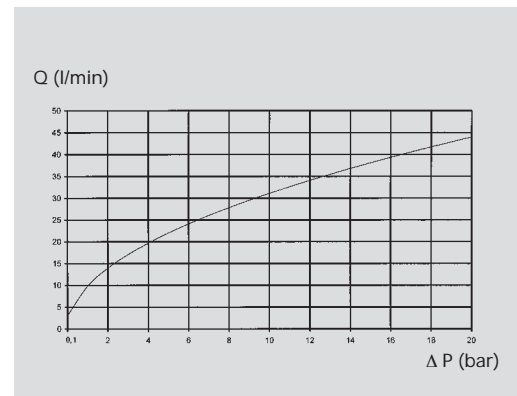
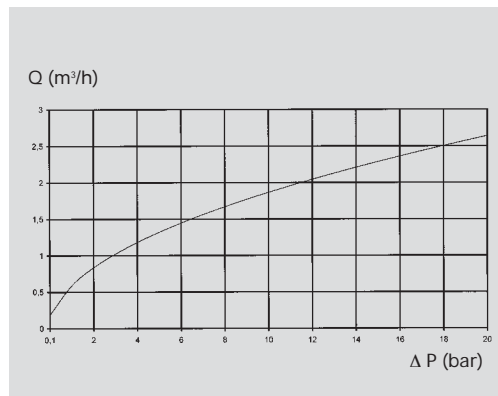

Flow curve
TVR2-NW 8
Kv = 0.81
Cv = 0.95

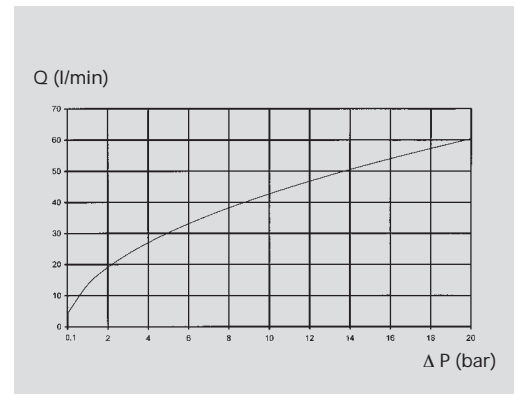
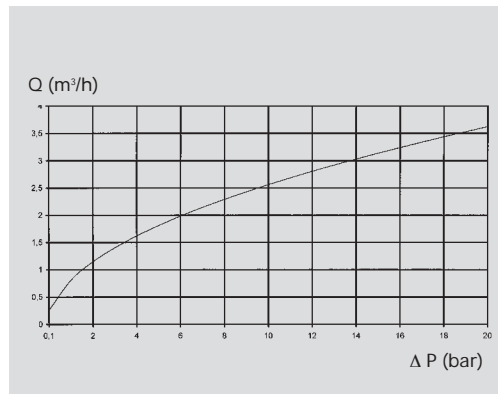

Flow curve
TVR2-NW 10
Kv = 0.98
Cv = 1.14

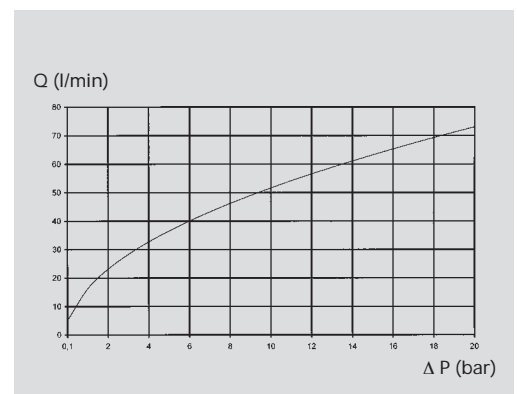
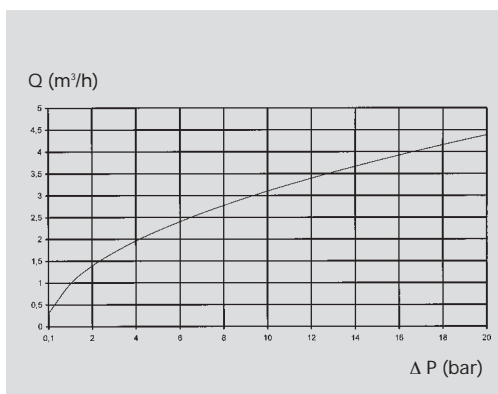

WEH[®]-Type TVR2

Flow curves

Flow curve
TVR2-NW 12
 $K_v = 5.0$
 $C_v = 5.8$

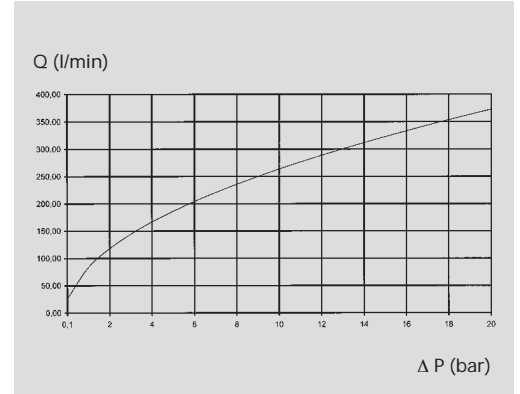
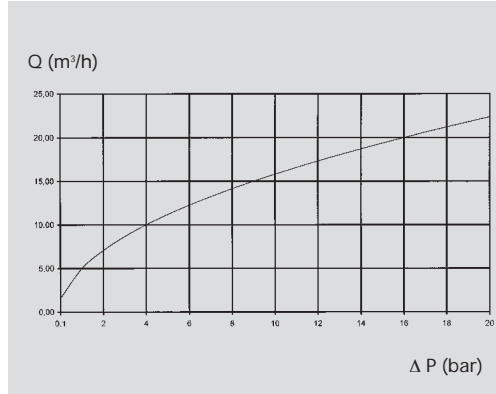

Flow curve
TVR2-NW 16
 $K_v = 7.4$
 $C_v = 8.6$

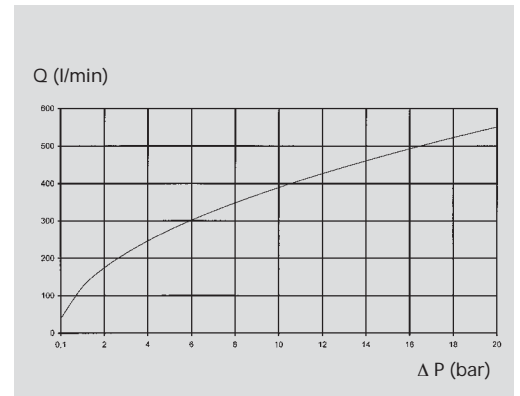
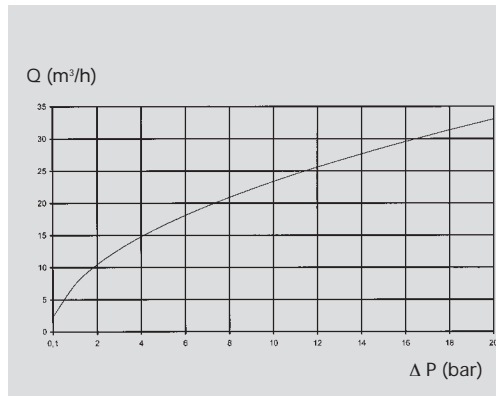

Flow curve
TVR2-NW 20
 $K_v = 10.7$
 $C_v = 12.5$

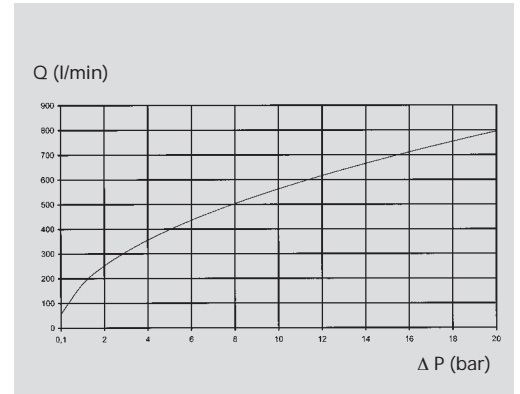
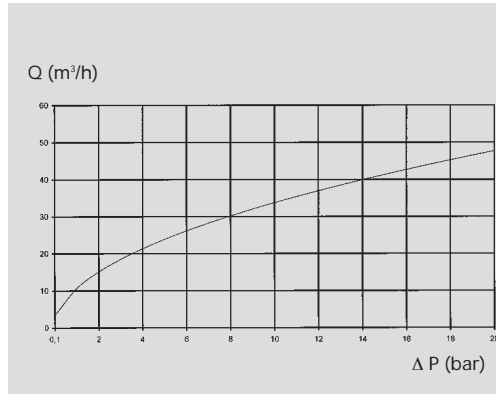

Flow curve
TVR2-NW 25
 $K_v = 14.7$
 $C_v = 17.2$

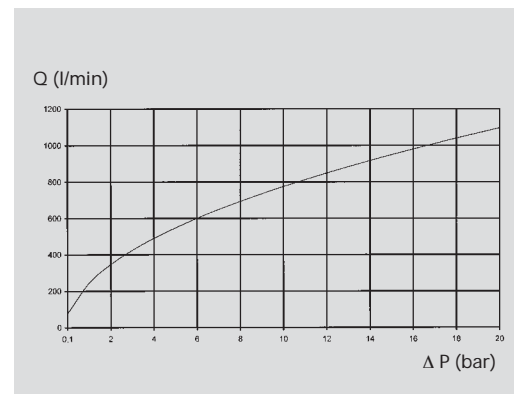
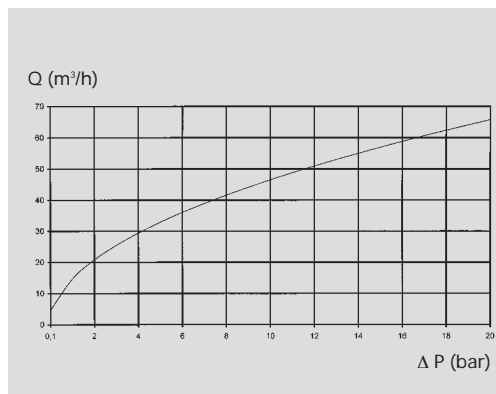

WEH®-Type TVR2

Flow curves

Flow curve
TVR2-NW 32
 $K_v = 27.8$
 $C_v = 32.4$

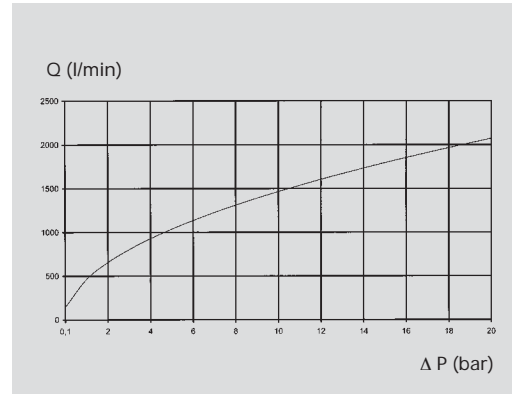
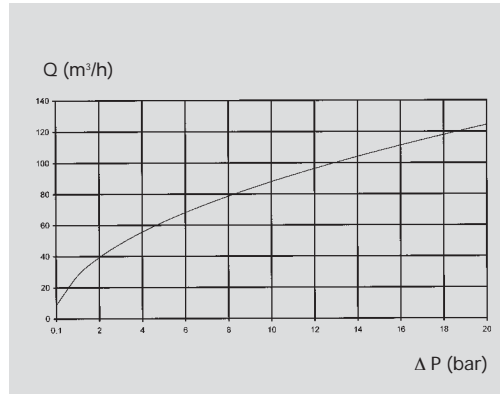

Flow curve
TVR2-NW 40
 $K_v = 38.1$
 $C_v = 44.5$

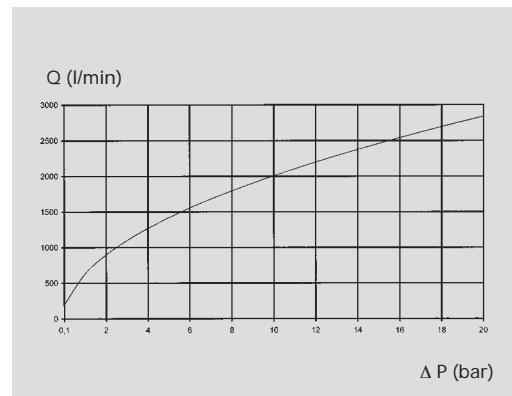
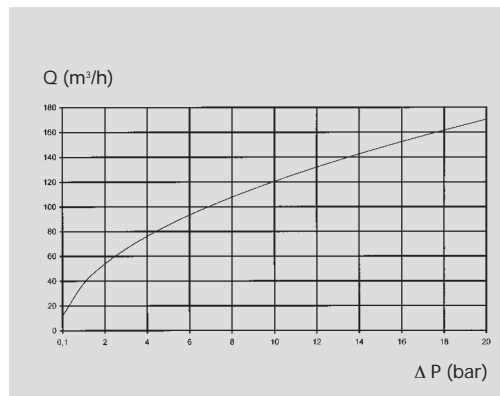

Flow curve
TVR2-NW 50
 $K_v = 57.4$
 $C_v = 67.0$

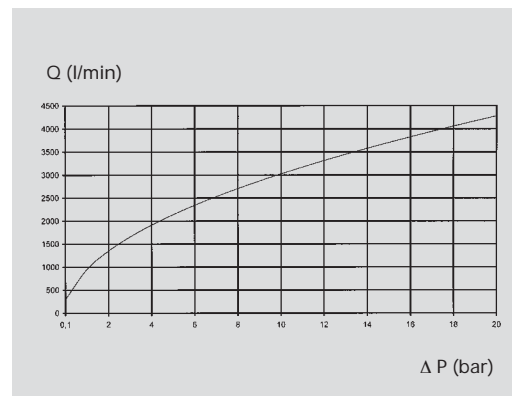
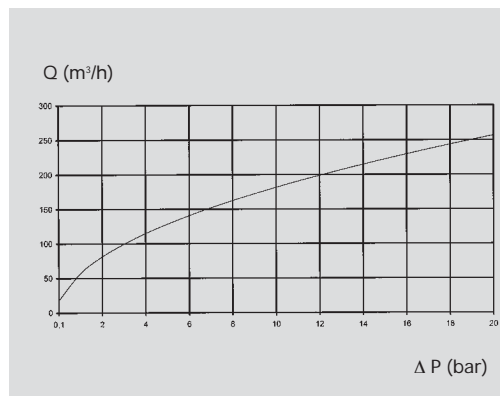

WEH®-Product line

Other WEH-Product lines

Catalogue 35:
Quick connectors for leak-testing on components with threads, tubes, etc.



Catalogue TW130:
Semi and fully automated fluid test fixture with many options.

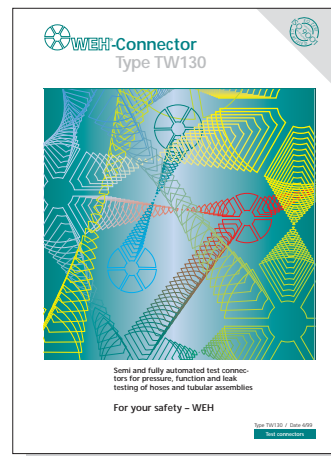

Catalogue 20:
Quick connectors for the gas industry, check valves, swivel joints, etc.



On request WEH will also develop **special connectors** for your specific needs. Describe your application and we will try to solve it. Ask us!

Pressure definition:

Abbreviation	Pressure type	Description / Explanation
PB	Operating pressure	The max. pressure to which the component is subjected.
PP	Test pressure	The pressure to which the component is tested by the manufacturer ('once only' test)
PN	Nominal pressure	This is a standardized term
PX	Bursting pressure	The pressure at which the component fails the test
PS	Pilot pressure	For pneumatically actuated connectors. PS is normally the air pressure in the factory system

Admissible operating pressure:

The admissible operating pressure has been determined as follows:
100.000 x cycles impacting the component with 125 % of the operating pressure

(PB). The pressure wave is sinusoidal.
The test is conducted at normal room temperature of 20 °C.

Pressure / temperature:

For higher temperatures the max. operating pressure needs to be reduced dependant on the application. Recommended values herefore are:

- 50 °C - 5%
- 100 °C - 10%
- 150 °C - 20%

Guarantee:

The information provided in this documentation is based on many years of experience in manufacturing and supplying these products. Because the customer controls the installation and environmental parameters and recommendations can only be given against such

information WEH cannot guarantee the correctness of any application or give guarantees of durability in specific applications. The catalogue values for pressure temperature etc. are based on actual test results and should be used in conjunction with the

pressure definition above. Please contact us for special applications that lie outside of these parameters. Great care has been taken in the preparation of this catalogue. However, WEH is not responsible for typographical errors and damages arising therefrom.

Validity:

All previous catalogues become null and void with this present catalogue. The right is reserved to make changes without prior notification. Copyright by

WEH GmbH, Illertissen.
All rights reserved.
Reproduction – even partially – requires our written approval.

Trademarks:



are registered trademarks of WEH GmbH.

Temperature ranges:

Standard range:
+ 5 °C up to + 95 °C
Special range:
-100 °C up to + 200 °C

The temperatures stated as standard cover most common applications. The seal material used has

higher or lower temperature limits dependent on material (e.g. NBR - 30 °C up to + 110 °C, FKM -20 °C up to + 200 °C, EPDM - 60 °C up to + 150 °C). But under such extreme temperature conditions the suitability of

WEH products to the application has to be checked specifically. If necessary, we can develop special solutions.

Seals:

The seal material are stated with each type.

For seals not being directly exposed to the media – NBR is used, if not otherwise stated.

Seal material	suited for	Note
NBR (e.g. Perbunan)	Mineral oils, air, water	Not for water over 80 °C!
FPM, FKM	Mineral oils, petrol, super petrol, diesel oils, air	
EPDM	Hot water, steam, brake fluid	Not resistant for mineral oil!
Urethane	Mineral oils, air	Not for water over 50 °C

This list only contains a small selection of suitable media. If your media is not listed, please contact us. Other seal materials can be specified on request.

Conversion table of temperature ranges:

Unit Abbreviation	Conversion to K	Conversion to °C	Conversion to °F	Conversion to °R
Kelvin (K)	1	Kelvin temperature - 273.15	(Kelvin temperature -273.15) / 5 + 32	Kelvin temperature x 9/5
Celsius (°C)	Celsius temperature + 273.15	1	(Celsius temperature x 9/5) + 32	(Celsius temperature + 273.15) x 9/5
Fahrenheit (°F)	(Fahrenheit temperature - 32) x 5/9 + 273.15	(Fahrenheit temperature - 32) x 5/9	1	Fahrenheit temperature + 459.67
Rankine (°R)	Rankine temperature x 5/9	Rankine temperature x 5/9 - 273.15	Rankine temperature - 459.67	1



WEH®-Allgemeine Geschäftsbedingungen

Weh GmbH
Siemensstraße 5
89257 Illertissen / Germany
Tel: + 49 7303 9609-0
Fax: + 49 7303 9609-9999

1. Allgemeines

Die nachfolgenden Allgemeinen Geschäftsbedingungen sind allein maßgeblicher Bestandteil aller Rechtsgeschäfte unserer Firma mit unseren Kunden. Sie gelten als anerkannt, wenn der Vertragspartner nach Kenntnis und/oder Empfang dieser Allgemeinen Geschäftsbedingungen Aufträge an uns erteilt oder Lieferungen von uns entgegennimmt, gegenüber Kaufleuten auch soweit eine spätere Bezugnahme nicht ausdrücklich erfolgt. Erfolgen Lieferungen ohne Auftragsbestätigung, so ist die Rechnung oder der Lieferschein als Auftragsbestätigung anzusehen unter Zugrundelegung der dort festgehaltenen Allgemeinen Geschäftsbedingungen.

Abweichende Geschäftsbedingungen des Vertragspartners werden nur insoweit Bestandteil eines mit uns abgeschlossenen Vertrages, als ihre Anwendbarkeit mit uns ausdrücklich schriftlich vereinbart wird. Im übrigen ist ihre Wirksamkeit, ohne daß es eines Widerspruchs im Einzelfall bedarf, ausgeschlossen. Aufträge, Nebenabreden, Änderungen und sonstige Vereinbarungen werden erst mit unserer schriftlichen Bestätigung wirksam.

2. Angebot und Preise

Unsere Angebote sind unverbindlich. Die Preise sind freibleibend und können ohne vorherige Bekanntgabe geändert werden. Sie verstehen sich in EURO zuzüglich der jeweils aktuell gültigen gesetzlichen Mehrwertsteuer. Alle Preise gelten ab Werk (EXW, Incoterms 1990). Sie verstehen sich ohne Transport, Versicherung, Inbetriebsetzung und spätere, eventuelle Anwendungsunterstützung. Es gelten ausschließlich die Listenpreise mit den jeweils aufgeführten Mengenrabatten.

Bei einem Warenwert unter EURO 50,- behalten wir uns das Recht vor einen angemessenen Mindermengenzuschlag zu erheben.

3. Lieferung, Lieferzeit, Gefahrenübergang, Rücknahme, Stornierung

Lieferzeiten sind bis zur Auftragsannahme unverbindlich - zwischenzeitlicher Verkauf vorbehalten, soweit wir nicht verbindlich Lieferfristen schriftlich zusagen oder Liefertermine ausdrücklich als fix bezeichnet werden. Liefertermine beziehen sich auf den Abgang ab Werk Illertissen. Die Lieferfrist ist eingehalten, wenn bis zu ihrem Ablauf der Liefergegenstand das Werk verlassen hat oder die Versandbereitschaft mitgeteilt ist.

Teillieferungen sind in gewissem Umfang zulässig. Höhere Gewalt und andere von uns nicht verschuldete Ereignisse, insbesondere Lieferverzögerungen unserer Vorlieferanten, Streik, Betriebsstörungen, Material- oder Energiemangel berechtigt uns, die Lieferzeit um die Dauer zuzüglich einer angemessenen Anlaufzeit zu verlängern oder, soweit dies wirtschaftlich vertretbar ist, ganz oder teilweise vom Vertrag zurückzutreten. Schadenersatzansprüche des Käufers wegen eines solchen Rücktritts vom Vertrag bestehen nicht. Wird die zulässige Lieferfrist von uns mehr als 4 Wochen überschritten, so hat der Kunde das Recht, uns eine angemessene Nachfrist zu setzen. Kann der Vertrag auch innerhalb dieser Nachfrist nicht erfüllt werden, so ist der Kunde berechtigt ohne weitergehende Rechte, Forderungen oder Ansprüche gleich welcher Art, durch schriftliche Erklärung uns gegenüber vom Vertrag zurückzutreten. Änderungen in der technischen Ausführung unserer Ware bleiben – ohne besondere Benachrichtigung des Käufers – vorbehalten, sofern der Wert und die Verwendbarkeit der angebotenen Ware hierdurch nicht beeinträchtigt werden.

Bei Muster- und Sonderanfertigungen außerhalb des jeweils gültigen Liefersortiments gelten angemessene Mehr- oder Mindermengen als vereinbart. Die Gefahr geht auf den Kunden über, sobald die Ware unser Haus verläßt.

Rücksendungen bedürfen unserer vorherigen schriftlichen Zustimmung. Sie werden nur unter folgenden Bedingungen angenommen. Jeder Rücksendung muß eine

schriftliche Beschreibung des Problems beiliegen. Die Ware muß frei Haus angeliefert werden.

Sonderanfertigungen / Sondertypen werden ausdrücklich nicht zurückgenommen, falls nicht andere schriftliche Vereinbarungen getroffen wurden. Angefallene Arbeits- und Materialkosten werden in jedem Fall berechnet.

Eine Stornierung wird nicht anerkannt, wenn die Ware bereits komplett hergestellt oder bereits versandt wurde.

Tritt der Käufer während der Produktion vom Vertrag zurück, behalten wir uns eine Entscheidung zur Berechnung der aufgewendeten Kosten vor. In jedem Fall werden erbrachte Arbeitsleistungen sowie Materialkosten berechnet.

4. Mängel, Gewährleistung, Haftung und Schadenersatz

Der Käufer hat Beanstandungen wegen unvollständiger oder unrichtiger Lieferung oder Rügen wegen offensichtlicher Mängel spätestens 14 Tage nach Erhalt der Ware schriftlich bei uns anzuzeigen. Kaufleute haben Beanstandungen und Rügen wegen erkennbarer Mängel unverzüglich schriftlich anzuzeigen. Unterläßt der Käufer die fristgerechte Mängelanzeige oder wird die Ware von ihm verbraucht oder veräußert, so gilt dies als vorbehaltlose Genehmigung.

Gewährleistungsansprüche gegen uns sind nach unserer Wahl auf Nachbesserung durch uns oder Ersatzlieferung begrenzt. Ist keine Nachbesserung oder Ersatzlieferung möglich, ist der Kunde berechtigt, Herabsetzung des Kaufpreises oder nach seiner Wahl die rückgängigmachung des Vertrages zu verlangen.

Bei Verletzung vertraglicher Pflichten haben wir nur Vorsatz und grobe Fahrlässigkeit zu vertreten.

Die Gewährleistungsfrist beträgt für unsere Geräte 12 Monate ab Lieferung. Für Montage- und Wartungsprodukte und Dichtungen beträgt die Gewährleistungsfrist 6 Monate ab Lieferung.

Sie verlängert sich im Fall einer Nachbesserung und Ersatzlieferung nur um die Zeit, in welcher der Liefergegenstand nicht benutzbar

war. Ausgenommen von der Gewährleistung sind natürliche Abnutzungen an Verschleißteilen. Die Gewährleistung entfällt, wenn der Liefergegenstand nicht zum bestimmungsgemäßen Einsatz verwendet wird oder keine WEH-Ersatzteile verwendet wurden, bei unsachgemäßer Wartung oder wenn die Ware in sonst einer Weise unsachgemäß behandelt bzw. eingesetzt wurde. Alle von dieser Bestimmung abweichenden Gewährleistungen, sei es mündlich durch einen unserer Angestellten oder Vertreter sind ausdrücklich ausgeschlossen.

Wir können die Erfüllung von Gewährleistungsansprüchen ablehnen, wenn uns Mängel nicht rechtzeitig – unverzüglich – angezeigt werden. Dasselbe gilt, wenn uns nicht die erforderliche Zeit und Gelegenheit zur Vornahme aller uns nach billigem Ermessen notwendig erscheinenden Maßnahmen gegeben wird. Nur in dringenden Fällen der Gefährdung der Betriebssicherheit des Käufers und zur Abwehr unverhältnismäßig großer Schäden, wobei wir sofort zu verständigen sind oder wenn wir mit der Beseitigung des Mangels in Verzug sind und dieser auch nach einer uns gestellten angemessenen Nachfrist fortbesteht, hat der Käufer das Recht den Mangel selbst oder durch Dritte beseitigen zu lassen und von uns Ersatz der im Rahmen der Gewährleistung zu tragende Kosten zu verlangen, vom Vertrag zurückzutreten oder diesen rückgängig zu machen.

Unsere Haftung entfällt, wenn die gelieferte Ware bearbeitet oder verändert wird, es sei denn der Kunde weist nach, daß die Bearbeitung oder Veränderung nicht ursächlich war.

Gegenüber Kaufleuten haften wir nicht für mittelbare Folgeschäden und für jedes Schadensereignis höchstens bis zum Warenwert.

5. Zahlungsbedingungen

Sofern nicht anders vereinbart sind unsere Rechnungsbeträge am 30. Tag nach Rechnungsdatum ohne Abzug fällig, rein netto.

Bei Aufträgen über EURO 25.000,-- gelten folgende Bedingungen. 1/3

des gesamten Rechnungsbetrags ist zahlbar bei Bestellung, 1/3 ist zahlbar bei Lieferbereitschaft und 1/3 ist fällig am 30. Tag nach Lieferung. Bei Zahlungsverzug, der bei Kaufleuten ohne Mahnung eintritt, sind wir berechtigt, Verzugszinsen in Höhe von banküblichen Sätzen zu verlangen. Die Geltendmachung eines nachweislich darüber hinausgehenden Verzugsschadens wird nicht ausgeschlossen. Alle gewährten Rabatte, Skonti und sonstigen Vergütungen werden hinfällig.

Ferner sind wir bei Zahlungsverzug, Scheck- oder Wechselprotest berechtigt, weitere Lieferungen abzulehnen oder nur gegen Vorauskasse auszuführen.

Für Nicht-Unternehmer und Unternehmer, welche die Leistung für Ihren nichtunternehmerischen Bereich verwenden, besteht eine Aufbewahrungspflicht für Rechnungen von 2 Jahren.

6. Aufrechnung und Zurückbehaltung

Der Käufer ist nur zur Aufrechnung wegen unbestrittener oder rechtskräftig festgestellter Gegenforderungen berechtigt. Ein Zurückbehaltungsrecht steht dem Käufer nur wegen Ansprüchen aus demselben Vertragsverhältnis zu.

7. Verpackung

Die Verpackung wird zum Selbstkostenpreis berechnet und nicht zurückgenommen.

8. Eigentumsvorbehalt, Verfügungsrecht

Wir behalten uns das Eigentum an sämtlichen von uns gelieferten Waren bis zur restlosen Bezahlung vor, hierbei gelten alle Lieferungen als ein zusammenhängendes Liefergeschäft. Bei laufender Rechnung gilt das vorbehaltene Eigentum zur Sicherung unserer Saldoforderung. Der Vorbehaltskäufer darf unsere Vorbehaltsware nur im ordnungsgemäßen Geschäftsverkehr veräußern oder verarbeiten und nur, solange er nicht in Zahlungsverzug ist.

Wird unsere Ware mit anderen Gegenständen vermischt oder verbunden, oder entsteht durch Be-

Verarbeitung mit anderen Stoffen eine neue Sache, so wird bereits jetzt vereinbart, daß das Eigentum an dem vermischten Bestand oder der einheitlichen anteilig im Verhältnis des Rechnungswerts unserer Vorbehaltsware zum Rechnungswert der übrigen darin enthaltenen oder verarbeiteten Waren oder Bestandteile auf uns übergeht und daß diese Güter für uns unentgeltlich mit der Sorgfalt eines ordentlichen Kaufmanns verwahrt werden. Die neue Sache gilt als Vorbehaltsware im Sinne dieser Bedingungen.

Veräußert der Käufer die von uns gelieferte Ware bestimmungsgemäß weiter, tritt er hiermit schon jetzt, die ihm aus der Veräußerung entstehenden Forderungen gegen seine Abnehmer mit allen Nebenrechten bis zur völligen Tilgung aller unserer Forderungen an uns ab. Auf unser Verlangen ist der Käufer verpflichtet, die Abtretung den Drittkäufern bekanntzugeben und uns die zur Geltendmachung unserer Rechte erforderlichen Auskünfte zu geben und Unterlagen auszuhandigen.

Von einer Pfändung der unter Eigentumsvorbehalt stehenden Ware oder jeder anderen Beeinträchtigung unserer Rechte durch Dritte hat uns der Käufer unverzüglich zu benachrichtigen. Die Kosten einer Abwehr der Eingriffe Dritter gehen zu Lasten des Käufers.

Das vorbehaltene Eigentum und die vereinbarte Vorausabtretung der Kaufpreisforderung gelten bis zur Befriedigung unserer sämtlichen Forderungen aus der Geschäftsverbindung mit dem Käufer.

Wir werden die von uns gehaltenen Sicherungen insoweit freigeben, als ihr Wert die zu sichernden Forderungen um 20% übersteigt.

Kommt der Besteller mit der Bezahlung einer fälligen Forderung mehr als 60 Tage in Verzug oder wird über sein Vermögen ein gerichtliches Vergleichs- oder Konkursverfahren beantragt, sind wir berechtigt, die von uns gelieferte Ware und unter Eigentumsvorbehalt stehende Ware aus den Räumen des Käufers auch freihändig an uns zu nehmen und selbst unter Wahrung der Interessen des Käufers zu verwerten. Die Rücknahme

gilt nicht als Rücktritt.

9. Schadenersatz wegen Nichterfüllung

Im Falle der Nichterfüllung des Vertrages sind wir berechtigt, 20% der Auftragssumme als Schadenersatz ohne weiteren Nachweis zu verlangen. Geltendmachung eines nachweislich höheren Schadens bleibt vorbehalten; dem Käufer bleibt vorbehalten nachzuweisen, daß kein oder ein geringerer Schaden entstanden ist.

10. Produkteinsatzbereich

Unsere Angaben über den Einsatzbereich unserer Produkte, Einbauvorschläge und Werkstoffempfehlungen beruhen auf langjährigen Erfahrungen in der Herstellung und Anwendung von unseren Produkten. Trotzdem können unbekannte Parameter und Bedingungen beim praktischen Einsatz allgemeingültige Aussagen erheblich einschränken, so daß es praktische Versuche beim Anwender selbst bedarf. Wegen der Vielzahl der Verwendungsmöglichkeiten unserer Produkte können wir deshalb keine Gewährleistung für die Richtigkeit unserer Empfehlungen im Einzelfall übernehmen. Die für den jeweiligen Einzelfall angefertigten Konstruktionszeichnungen und Einbauvorschläge sind unser geistiges Eigentum und sind Dritten gegenüber geheimzuhalten.

11. Erfüllungsort und Gerichtsstand

Erfüllungsort für die Lieferung ist der Sitz unserer Lieferstelle. Gerichtsstand ist Illertissen. Wir sind jedoch auch berechtigt, am Sitz des Käufers Klage zu erheben.

12. Rechtswirksamkeit

Wenn eine Bestimmung oder ein Teil einer Bestimmung dieser Geschäftsbedingungen unwirksam oder nichtig ist oder wird, so soll das gelten, was im Rahmen des rechtlich Zulässigen der unwirksamen oder ungültigen Bestimmung wirtschaftlich am nächsten kommt. Die Rechtswirksamkeit der übrigen Bestimmungen wird hierdurch nicht berührt.

Questionnaire

Check valves



WEH GmbH
Siemensstraße 5
89257 Illertissen
Germany
Tel.: +49 7303 9609-0
Fax: +49 7303 9609-9999
E-mail: sales@weh.com
http://www.weh.com

Please make a copy of this form

and fax it to:

+49 7303 9609-9999

Company	_____	Contact person	_____
Address	_____	Phone	_____
Postcode/City	_____	Fax	_____

Your check valve parameters:

Nominal bore	_____		
Dimension Inlet	Internal thread: _____	External thread: _____	Tube: _____
Dimension Outlet	Internal thread: _____	External thread: _____	Tube: _____
Temperature °C	From: _____	To: _____	
Cracking pressure	_____		
Nominal pressure PN	_____		
Required flow rate	_____		
Media	<input type="checkbox"/> Compressed air	<input type="checkbox"/> Oil	<input type="checkbox"/> Water <input type="checkbox"/> Others: _____
Material	<input type="checkbox"/> Stainless steel 1.4305	<input type="checkbox"/> Brass (more than 50 units)	<input type="checkbox"/> Others _____
Sealing material	<input type="checkbox"/> NBR	<input type="checkbox"/> FKM	<input type="checkbox"/> EPDM <input type="checkbox"/> Others: _____
Number of valves	_____		
Annual demand	<input type="checkbox"/> Yes	<input type="checkbox"/> No	
Remarks	_____		
For which application do you need check valves?	_____		

Fax reply

Check valves

Please make a copy of this form
and fax it to:

+49 7303 9609-9999



WEH GmbH
Siemensstraße 5
89257 Illertissen
Germany
Tel.: +49 7303 9609-0
Fax: +49 7303 9609-9999
E-mail: sales@weh.com
http://www.weh.com

Originator	_____	Position	_____
Company	_____	Department	_____
Address	_____	Phone	_____
Postcode/City	_____	Fax	_____
Country	_____	E-mail	_____

We are manufacturers of: _____

Yes, I want to have more details:

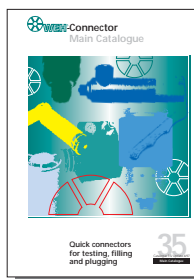

- Catalogue 35
(Main Catalogue)
- Catalogue 20
(Connectors for the gas industry)
- Catalogue 40
(Products for Air Refrigeration and Air
Conditioning)

- Offer (Please describe your application)
- Please contact us
- Visit

Note _____
